

III Sistemas de celosías

Phalsol Serie PH

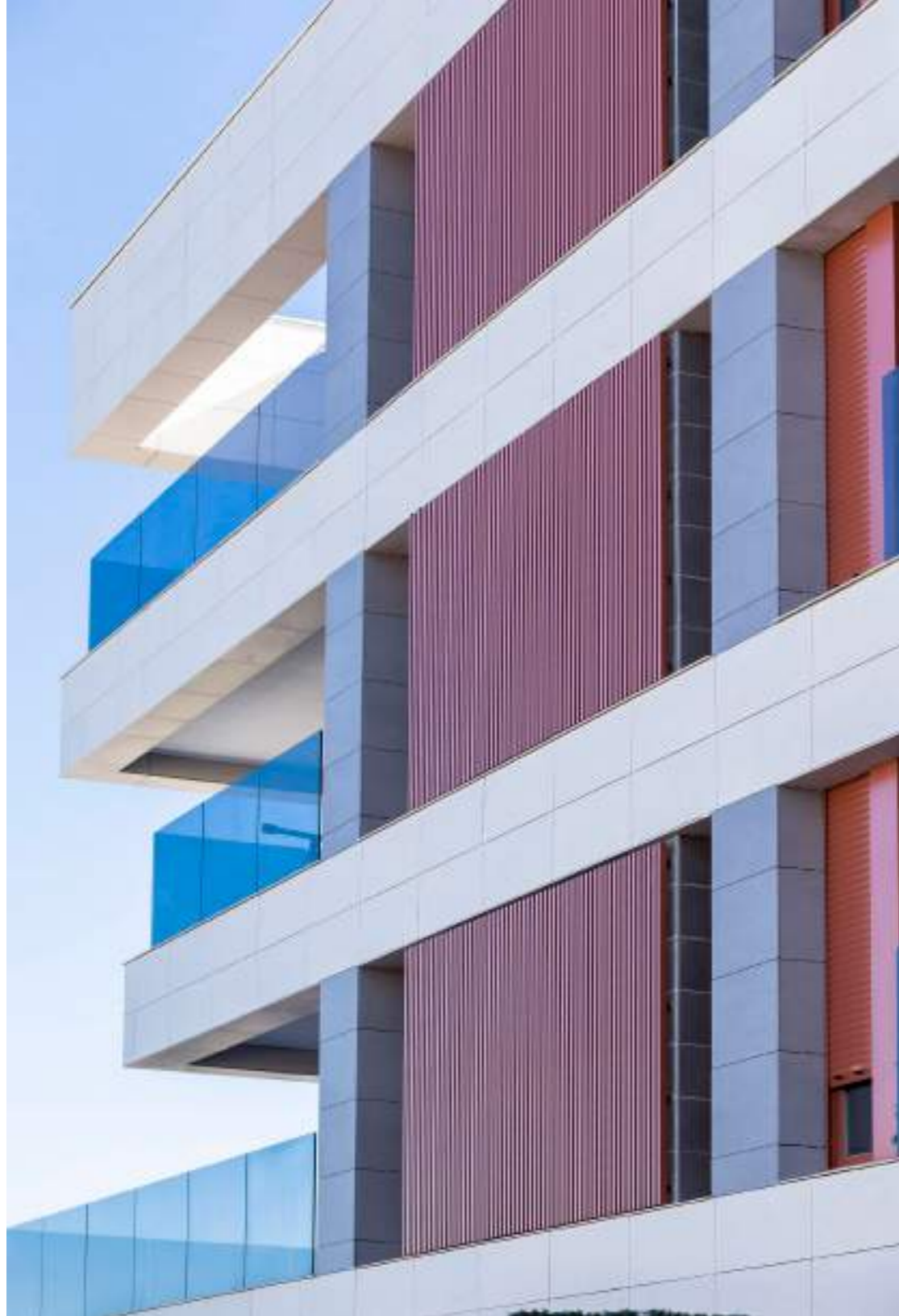

GRADHERMETIC



GRADHERMETIC[®]

Industrial Gradhermetic, S.A.E.

Los sistemas de celosías Gradhermetic son conceptos arquitectónicos que logran el equilibrio perfecto entre la elegancia y la practicidad, ofreciendo a los profesionales de la arquitectura protección solar, visibilidad, modulación de la luz, ventilación y singularidad al edificio.

Las distintas familias de celosías permiten al arquitecto dar respuesta a los requerimientos funcionales, ambientales y económicos que en cada obra se presentan.

Con la utilización de las variantes de materialidad, conformación y tamaño de las distintas series, pueden obtenerse desde la abstracción de tamices visuales hasta el impacto figurativo, expresionista y tecnológico, de las grandes lamas, y, con ello, dotar al edificio tanto de la eficiencia energética, que las protecciones solares proporcionan, como de algunos de los componentes fundamentales de su imagen plástica.



Control solar

Sistemas de celosías

Síguenos en:





Serie PH

Las lamas fijas de aluminio perfiladas monopared de estas celosías ofrecen, por su capacidad de disponerse con solución de continuidad, la facilidad de construcción de quebravistas con distintos grados de textura y transparencia en función de sus distintas formas, inclinaciones y espaciados.

Así pues, ofrecen un aspecto de piel modelable dentro de un marco económico muy contenido.

III PHALSOL Serie PH



PH 84

Lama fija.
Forma plana con extremos curvos.
Aluminio perfilado.
Sección recta de 84 x 16 mm.



PH 134

Lama fija.
Forma plana con extremos curvos.
Aluminio perfilado.
Sección recta de 134 x 16 mm.



PH U 31

Lama fija.
Forma tubular.
Aluminio perfilado.
Sección rectangular de 31 x 39 mm.



PH U 81

Lama fija.
Forma tubular.
Aluminio perfilado.
Sección rectangular de 81 x 39 mm.



PH D 100

Lama fija.
Forma plana extremos rebordonados.
Aluminio perfilado.
Sección recta de 97 x 24 mm.

Phalsol Serie PH 84



Características

- Diseño de lamas monopared en forma de "C".
- Celosías de lamas fijas con 3 tipos de inclinaciones respecto a la vertical: 0°, 25° y 45°.
- Posibilidad de soluciones configurables aleatorias de lamas PH 84 y PH 134 en un mismo paramento y pudiendo alternar la inclinación de lamas de 25° y 45°.
- Posibilidad de lamas perforadas con un coeficiente de perforación del 17%. Ø1,8 mm.
- Pinzas 0°, 25° y 45° de chapa de aluminio troqueladas y estampadas color blanco, aluminio o negro.
- Su aplicación en Paramento permite a las lamas una disposición con solución de continuidad de lamas sobrepuestas.
- Colocación de lamas en posición de Parasol o en posición de quiebravistas.
- Posibilidad de curvado de soporte portante de lamas. O curvado de lamas para solo inclinación a 0°.
- Acabado interior de lamas en color blanco. Posibilidad de mismo acabado en ambas caras de la lama o bicolor.
- Longitud máxima de Lama 6000 mm.
- Peso aproximado de la celosía PH 84: 5,00 kg/m².
- En zonas de fuertes vientos se recomienda la instalación de pinzas de retención con remaches de aluminio a cada lama.
- Excelente relación calidad-precio. Su reducido coste aumenta su competitividad ayudando al precio final del edificio.
- Instalación sencilla con fijación directa de los soportes portantes de lamas a obra o subestructura existente.

<p>Lamas</p> <p>AL AL FE</p> <p>PERFILADO PERFILADO PERFILADO (Solo soporte U)</p>	<p>Perfilería</p> <p>AL FE</p> <p>PERFILADO PERFILADO</p>	<p>Disposición</p> <p> </p> <p>HORIZONTAL VERTICAL</p>	<p>Acabados lamas y perfilería</p> <p> </p> <p>COIL-COATING GRACOLORS</p>	<p>Viento</p> <p></p> <p>RESISTENCIA CLASE 6</p>
---	---	--	---	--

PH 84



Pinza y lama

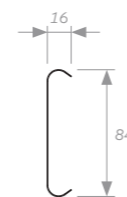

Sección lama (cotas en mm)

Aplicaciones y Perfilería

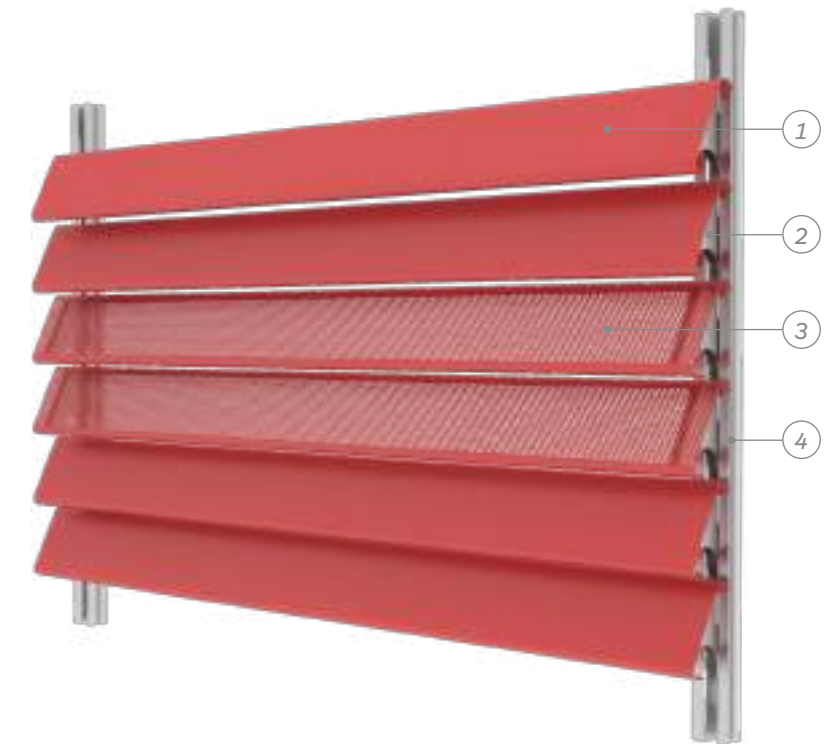

Infografía PH 84 - 25°

- ① Lama perfilada de aluminio
- ② Pinza de aluminio
- ③ Lama perfilada de aluminio perforada
- ④ Soporte Omega de aluminio

Secciones



Vista interior pinza remache 0° (opcional)

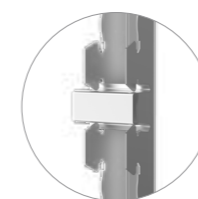

Vista pinza remache 0° (opcional)



Vista interior pinza 25°



Vista pinza 25°



Vista interior pinza 45°



Vista pinza 45°

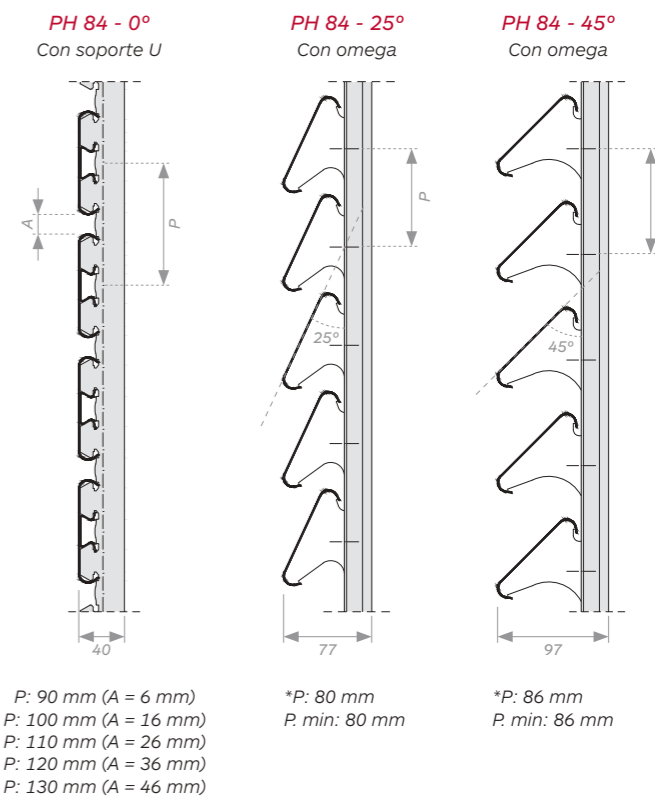

*Posibilidad de paso variable
 P= Paso estándar
 A= Separación entre lamas

Phalsol Serie PH 134



Características

- Diseño de lamas monopared en forma de "C".
- Celosías de lamas fijas con inclinación 0°, 25° y 45° respecto a la vertical.
- Posibilidad de soluciones configurables aleatorias de lamas PH 84 y PH 134 en un mismo paramento y pudiendo alternar la inclinación de lamas de 25° y 45°.
- Posibilidad de lamas perforadas con un coeficiente de perforación del 17%. Ø1,8 mm.
- Pinzas 0°, 25° y 45° de chapa de aluminio troqueladas y estampadas color blanco, aluminio o negro.
- Su aplicación en Paramento permite a las lamas una disposición con solución de continuidad de lamas sobrepuestas.
- Posibilidad de curvado de soporte portante de lamas. O curvado de lamas para solo inclinación a 0°.
- Acabado interior de lamas en color blanco. Posibilidad de mismo acabado en ambas caras de la lama o bicolor.
- Colocación de lamas en posición de Parasol o en posición de quiebravistas.
- Longitud máxima de Lama 6000 mm.
- Peso aproximado de la celosía PH 134: 4,30 kg/m².
- En zonas de fuertes vientos se recomienda la instalación de pinzas de retención con remaches de aluminio en cada lama.
- Excelente relación calidad-precio. Su reducido coste aumenta su competitividad ayudando al precio final del edificio.
- Instalación sencilla con fijación directa de los soportes portantes de lamas a obra o subestructura existente.

Lamas	Perfilería	Disposición	Acabados lamas y perfilería	Viento
AL PERFILADO	AL PERFILADO (Solo soporte U)	HORIZONTAL VERTICAL	COIL-COATING GRADCOLORS	RESISTENCIA CLASE 6

PH 134

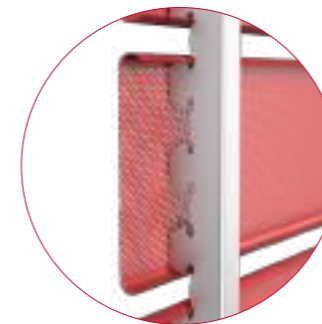

Soporte y lama

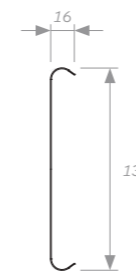

Sección lama (cotas en mm)

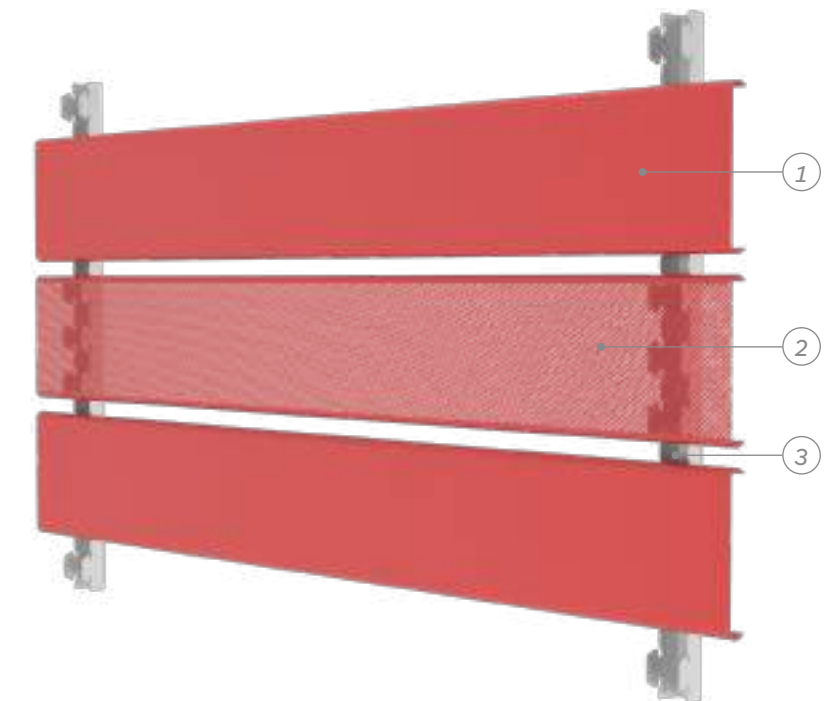

Infografía PH 134

- ① Lama perfilada de aluminio
- ② Lama perfilada de aluminio perforada
- ③ Soporte U de aluminio o acero galvanizado

Secciones

Aplicaciones y Perfilería

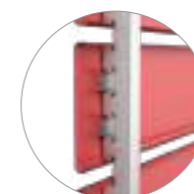
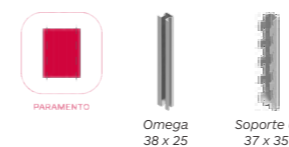

Vista interior Pinza remache 0° (opcional) (separación lamas 6,16,26 mm)

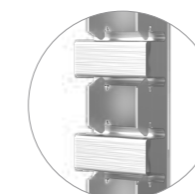

Vista frontal detalle Pinza remache 0° (opcional)

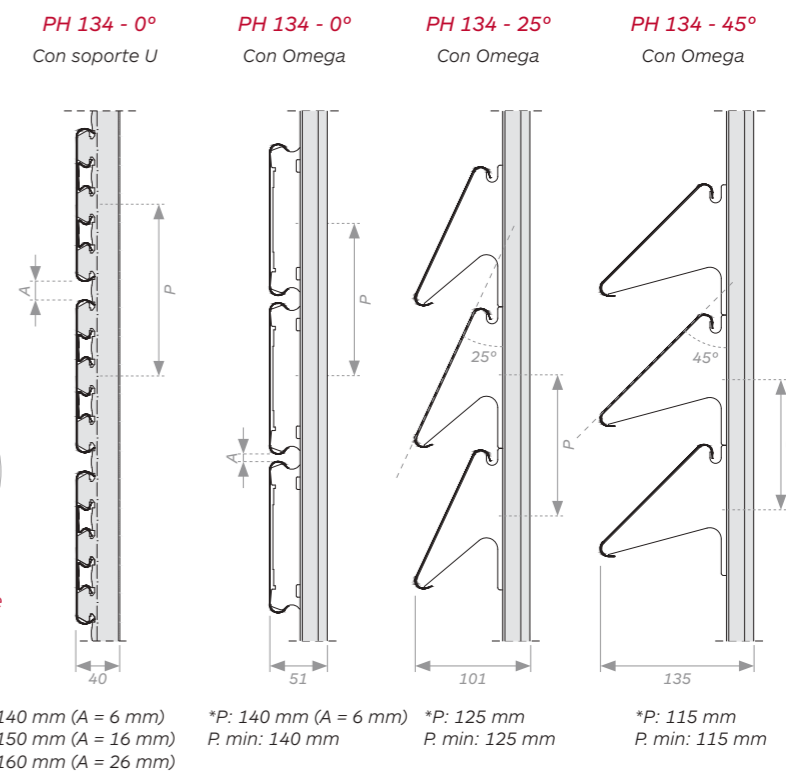

*Posibilidad de paso variable
P= Paso estándar
A= Separación entre lamas

Phalsol Serie PH U 31 | U 81



Características

- Diseño de lamas monopared en forma de "U".**
- Posibilidad de instalar cierre trasero de lamas con perfil de aluminio conformado por plegadora.**
- Celosías de lamas fijas con inclinación: 0°, respecto a la vertical.**
- Posibilidad de soluciones configurables aleatorias de lamas U 31 y U 81 en un mismo paramento y con lamas lisas y perforadas.**
- Opción de lamas perforadas con un coeficiente de perforación del 17%. Ø1,8 mm.**
- Pinzas de seguridad de acero galvanizado, color negro, blanco o aluminio.**
- Pinza intermedia entre lamas, color blanco, aluminio o negro. Solo con paso estándar. No compatible con pinza de seguridad.**
- Su aplicación en Paramento permite a las lamas una disposición con solución de continuidad de lamas juntas a tope.**
- Posibilidad de curvado soporte portante de lamas.**
- Acabado interior lamas en color blanco. Posibilidad mismo acabado en ambas caras de lama o bicolor.**
- Longitud máxima de Lama 6000 mm.**
- Tapa lateral de cierre de lamas opcional de poliámmida. Disponibles en blanco, negro y gris.**
- Peso aproximado de las celosías PH U31: 7,00 kg/m² / PH U81: 5,00 kg/m².**
- Excelente relación calidad-precio. Su reducido coste aumenta su competitividad ayudando al precio final.**
- Instalación sencilla con fijación directa de los soportes a la obra o subestructura existente.**

Lamas PERFILADO PERFILADO PERFILADO	Perfilería PERFILADO PERFILADO PERFILADO	Disposición HORIZONTAL VERTICAL (solo con apoyo inferior lama)	Acabados lamas y perfilería COIL-COATING GRADCOLORS	Viento RESISTENCIA CLASE 6
---	--	---	---	--

PH U31 | PH U81

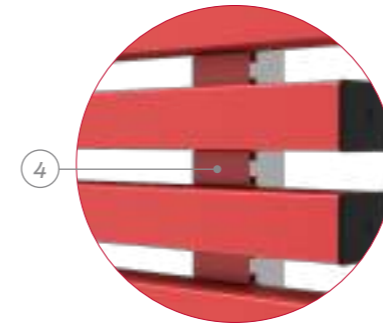

Pinza intermedia

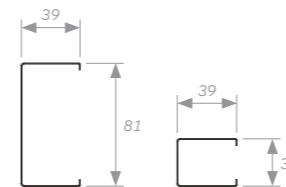

Sección lamas (cotas en mm)

Aplicaciones y Perfilería

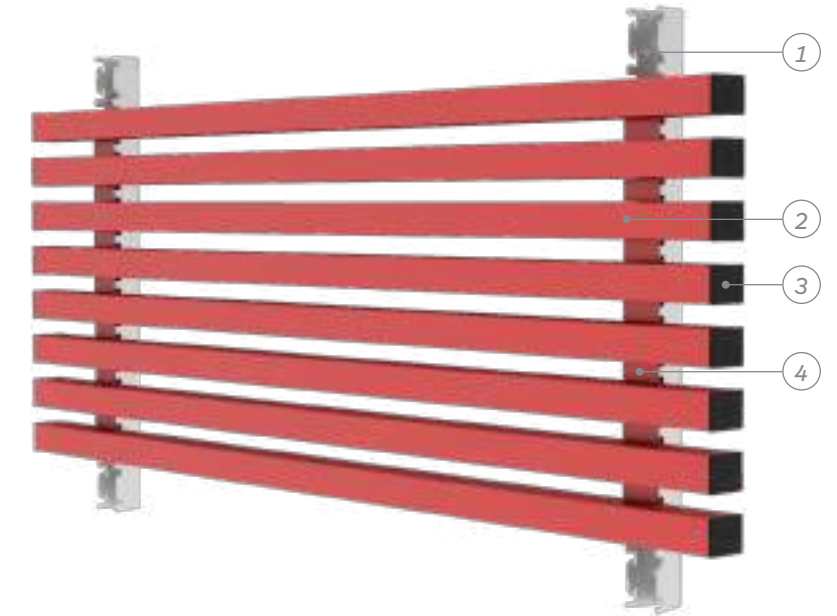

Infografía U 31 con pinza intermedia

- ① Soporte U de aluminio o acero galvanizado
- ② Lama perfilada de aluminio
- ③ Tapón cierre PVC (opcional)
- ④ Pinza intermedia (opcional)

Secciones

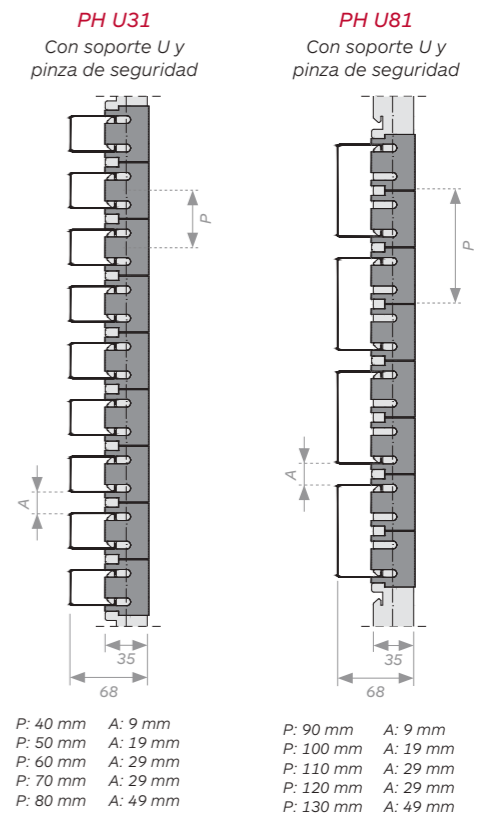

U 31 - Vista interior perfil cierre trasero (opcional)



U 31 / U 81 - Vista pinza intermedia (opcional)

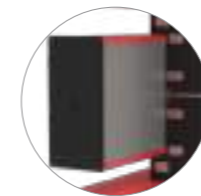

U 81 - Vista interior perfil cierre trasero (opcional)

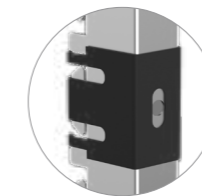

U 31 / U 81 - Vista pinza de seguridad (no compatible con pinza intermedia)

P= Paso estándar
A= Separación entre lamas

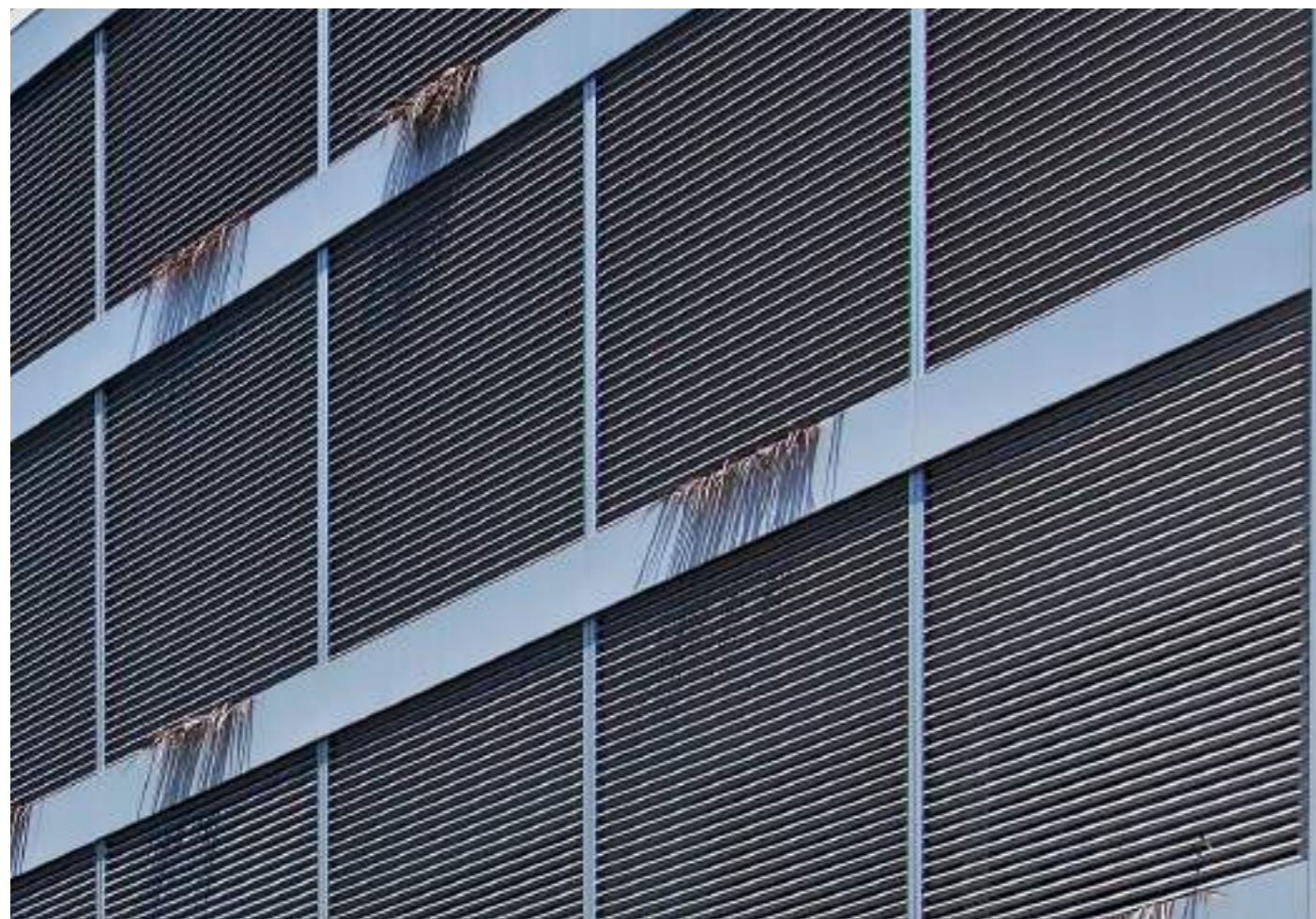

Características

- Diseño de lamas monopared en forma de "U" con burlete de PVC en una de los extremos.
- Celosías de lamas fijas con 2 tipos de inclinaciones respecto la vertical: 30° y 45°.
- Posibilidad de soluciones configurables con los dos tipos de inclinaciones existentes.
- Sujeción de lamas fijas con pinzas mixtas de chapa de aluminio troqueladas y estampadas con aletas de policarbonato transparente resistente a los rayos U.V. (color blanco, gris o negro).
- Colocación de lamas en posición de Parasol o en posición de quebravistas.
- Su aplicación en Paramento permite a las lamas una disposición con solución de continuidad de lamas juntas a tope.
- Acabado interior lamas en color blanco. Posibilidad mismo acabado en ambas caras de lama o bicolor.
- Longitud máxima de Lama 4500 mm.
- Peso aproximado de las celosías D 100: 9,00 kg/m².
- Instalación sencilla con fijación directa de los soportes a la obra o subestructura existente.

Lamas	Perfilería	Disposición	Acabados lamas	Acabados pinzas y perfilería	Viento
AL	AL		COIL-COATING GRADCOLORS	COIL-COATING (Solo pinzas fijas) EN POLVO QUALICOAT ANODIZADO QUALANOD GRADCOLORS	
PERFILADO	EXTRUIDO	HORIZONTAL			RESISTENCIA CLASE 6



Pinza mixta fijación lama



Sección lamas (cotas en mm)

Aplicaciones y Perfilería

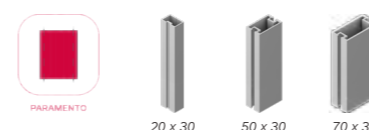

Infografía D 100 - 30°

- ① Lama perfilada de aluminio
- ② Pinza mixta de aluminio y policarbonato
- ③ Montante de aluminio extruido

Secciones

D 100 - 30°

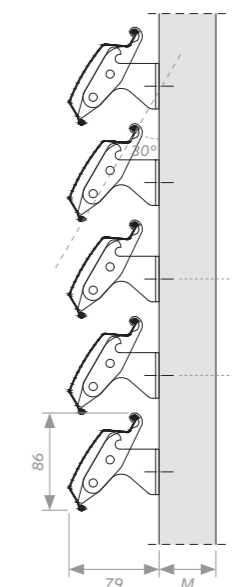

*P: 85 mm
M: 20, 50, 70 mm

D 100 - 45°

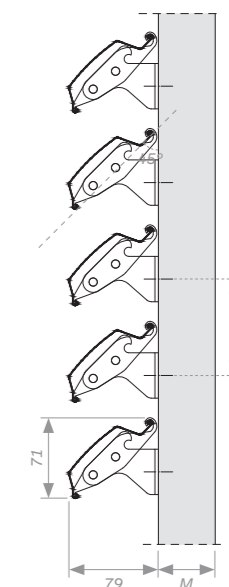

*P: 85 mm
M: 20, 50, 70 mm



Vista interior pinza mixta 30°



Vista pinza mixta 30°



Vista interior pinza mixta 45°



Vista pinza mixta 45°

*Posibilidad de Paso variable
P= Paso estándar



HOSPITAL VIGIL DE QUIÑONES

Estudio: PLANHO
Producto: Phalsol Serie PH 134
Ubicación: Sevilla, España
Fotografía: Juanfran Mayoral



EDIFICIO SICIOSANITARIO BORBO

Estudio Arquitectura: I.M.B Arquitectos
Producto: Gradpanel Serie CL 35
Ubicación: Sopelana, España
Fotografía: JCC Fotografía



LEIONADI HOMES





Estudio: G&C Arquitectos
Producto: Phalsol Serie PH U 31
Ubicación: Leioa, España
Fotografía: JCC Fotografía

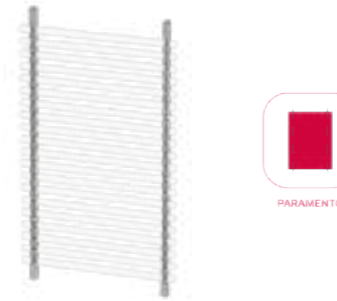

APLICACIONES



APLICACIONES Disposición laminas

Aplicación	Tipo Perfilera	Posición Laminas	PH 84	PH 134	PH U 31	PH U 81	PH D 100
PARAMENTO	Omega 38x25	Horizontal					
	Soporte U 37x35	Vertical					
	Soporte U 35x33	Horizontal	—	—	Máx. distancia (M) = 1200 mm Long. máx. Lama = 6000 mm Relación entre fijaciones de montantes (F) y distancias entre montantes (M) = Mirar tabla adjunta en Aplic. Paramento	—	
	Montantes 20x30 50x30 70x35	Vertical (1)	—	—		—	—

NO POSIBLE con Aplicaciones: Marco fijo, corredero, batiente, pivotante, proyectable, corrugable batiente, corrugable pivotante, corrugable corredero y levadizo
(1) Solo posible posición lama vertical con apoyo lama en la parte inferior

APLICACIONES Orientación laminas

Aplicación	Tipo Perfilera	Posición Laminas	PH 84	PH 134	PH U 31	PH U 81	PH D 100
PARAMENTO	Omega 38x25	Horizontal	25° - 45°	0° - 25° - 45°	—	—	—
		Vertical	25° - 45° (laminas remachadas)	0° - 25° - 45° (laminas remachadas)	—	—	—
	Soporte U 37x35	Horizontal	0°	0°	—	—	—
		Vertical	0° (laminas remachadas)	0° (laminas remachadas)	—	—	—
	Soporte U 35x33	Horizontal	—	—	0°	0°	—
		Vertical	—	—	0° (solo con apoyo lama inferior)	0° (solo con apoyo lama inferior)	—
Montantes 20x30 50x30 70x35	Horizontal	—	—	—	—	30° - 45°	
	Vertical	—	—	—	—	30° - 45°	

DISTANCIAS **Sobrevuelo**

Perfilería	Sección	Medida P	Ancho Y + P					
			PH 84			PH 134		
			0°	25°	45°	0°	25°	45°
Montantes	Omega 38 x 25	25	-	77	97	51	101	135
	Soporte U 37 x 35	37	40	-	-	40	-	-
	Soporte U 35 x 33	35	-	-	-	-	-	-

Cotas en mm

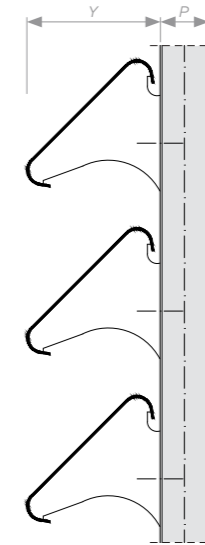

Perfilería	Sección	Medida P	Ancho Y + P		
			PH U 31	PH U 81	PH D 100
Montantes	Omega 38 x 25	25	-	-	-
	Soporte U 37 x 35	37	-	-	-
	Soporte U 35 x 33	35	68	68	-
	Montante 20 x 30	30	-	-	109
	Montante 50 x 30	50	-	-	129
	Montante 70 x 35	70	-	-	149

Cotas en mm

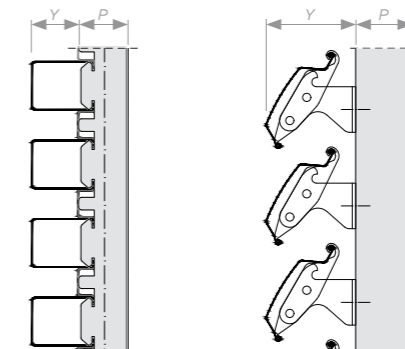



GRADCOLORS

Pintura COIL COATING

Lamas de aluminio perfiladas:

Series PH, Serie P, Serie BG, Serie BH, Serie BM.

Estándar



Complementario (colores RAL)



Complementario (colores RAL)



Complementario (colores GH)



Madera (consultar mínimos)



* Nudo

Lineal

Efecto



Moteado

RAL



Metal

* Mínimo 9000 ml

Pintura AL POLVO

Lamas de aluminio extruido:

Serie C, CL, E, T, BR, BS, BZ, BT, Biogradpanel, BS Replegable Vertical.

Lamas de acero galvanizado:

Serie BR

Mallas expandidas:
Serie M.EX

Chapas perforadas:
Serie SH

Estándar



Complementario

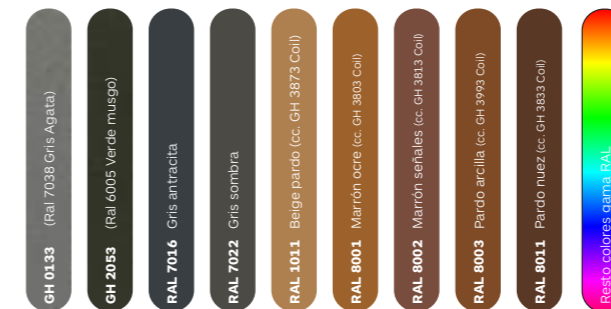

(cc) = Correspondencia color imitación madera en acabado coil coating.

ANODIZADO

Estándar

No posible Serie BR, Biogradpanel, BS Replegable Vertical.



FOLIADO

Carta Renolit

No posible Serie SH, Serie M.EX, Biogradpanel, BS Replegable Vertical



Acabado LASUR

Lamas de Madera:

Serie CL W, Serie P W, Serie BS W

Estándar



complementario



Consultar mínimos

Acabado SANDING

Lamas de Annapurna:

Serie CL W, Serie BS W

Lamas de Annapurna

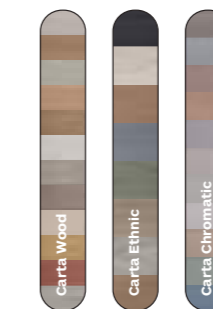

Acabado N-DURANCE

Lamas de Bamboo:

Serie P W

Estándar



Puede existir pequeñas diferencias de tonalidad y brillo entre colores de la carta RAL y su equivalencia en color GH o viceversa.



*“Eficiencia y diseño
al servicio de la arquitectura”*

info@gradhermetic.com
gradhermetic.com

GRADHERMETIC[®]

